

Popodusche
seit 2003



MZ-PODEX

GmbH & Co. KG

wann steigen Sie um?





...unsere Ausstellung in Fischen

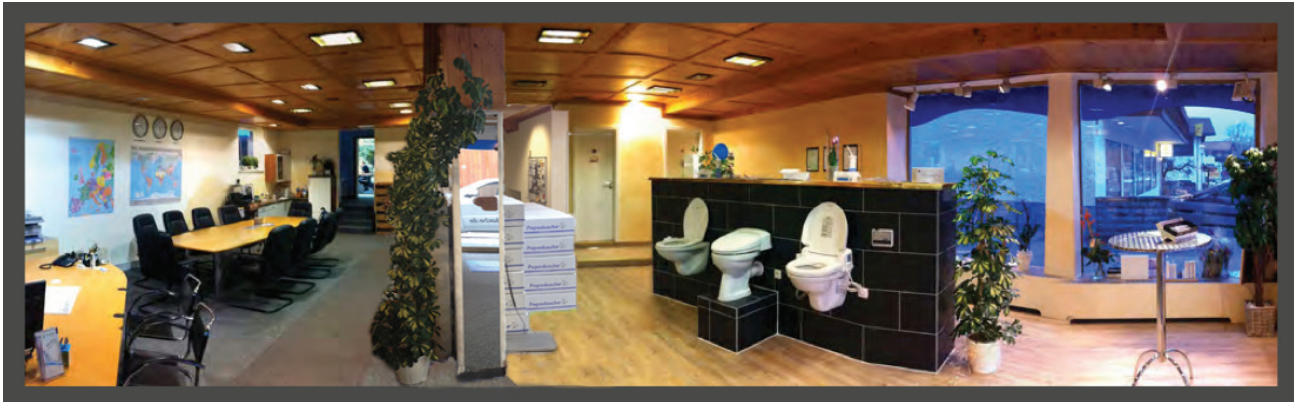



MZ-PODEX GmbH & Co. KG

Wir, die **MZ-PODEX** arbeiten mit engagierten Mitarbeitern und vorbildlicher Entwicklung kontinuierlich daran, das Vertrauen unserer Kunden in unsere Marken zu stärken.

So sind wir für den globalen Wettbewerb optimal aufgestellt und werden auch in Zukunft weiter wachsen.

Wir befassen uns seit 2001 mit dem Vertrieb und der Herstellung von Dusch-WC´s in ganz Europa.

Im Jahr 2003 wurde die MZ-Handelsagentur in Fischen gegründet. 2007 zog die Firma nach Sonthofen und es wurde zusätzlich die MZ-Produktion GmbH gegründet.

Im Dezember 2010 wurden dann beide Firmen zur MZ-PODEX verschmolzen und der Firmensitz wieder nach Fischen verlegt.

Heute sind wir auf einer Fläche von 240 m² mit Ausstellplatz präsent und haben zusätzlich noch ein Aussenlager!

Mittlerweile vertreiben wir unsere Dusch-WC´s in über 20 Ländern Europas mit zunehmendem Erfolg!

WASSER ODER PAPIER?

...IST DIES NOCH EINE FRAGE?

Einmal erlebt, empfinden Sie ein Dusch-WC als ein Stück Lebensqualität, das Sie nie mehr missen möchten!

KÖNNEN SIE SICH VORSTELLEN...

...ohne Wasser zu duschen oder die Haare zu waschen? Aber wie sieht es nach dem WC Besuch aus?

Auch in diesem Bereich ist Wasser die sauberste und hygienischste Lösung!

FÜR WEN EIGNET SICH EIN DUSCH-WC?

Für Männer, Frauen, Kinder, ältere Leute, bewegungsingeschränkte Personen. Also für alle, die Tag für Tag das besondere Gefühl von Frische und Sauberkeit erleben möchten.

Ein Dusch-WC ist kein Luxusartikel.

WANN STEIGEN SIE UM?

Eine «Popodusche» gehört zur Grundausstattung jeden Haushalts und trägt zum Wohlbefinden der ganzen Familie bei.

**NB
1120D**



Popodusche



Ladydusche



Movefunktion



Düsenreinigung



Sitzheizung



Sparprogramm



Sanftes schließen



Sparfunktionen



Sitzsensor

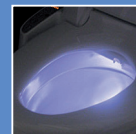

LED Nachtlicht



Einfache Installation



BLOOMING NB-1120D / 1160D

Das perfekte Einstiegsmodell mit allem Nützlichen - nur ohne Föhn.
Hier stimmen Preis und Leistung. (Modell 1160 mit Föhn)

Produkt-Spezifikation:

Stromanschluss:	220-240 V / 1160-1380 W
Wasseranschluss:	direkter Anschluss an die Wasserzufuhr 3/8"
Wasserdruck:	0,9 - 7,35 bar
Wasserdurchfluss:	POPO: 0,95 l/min. BIDET: 0,95 l/min.
Reinigung/Temperatur:	5 Stufen - 34°C, 37°C, 40°C
Sitzheizung/Temperatur:	normale Temperatur 35°C, 38°C, 40°C
Produktgröße:	(B) 462 mm x (L) 515 mm x (H) 155 mm
Gewicht:	4,4 kg

NB
09 D



Popodusche



Ladydusche

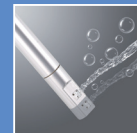

Movefunktion



Düsenreinigung



Sitzheizung



Sparprogramm



Warmluftföhn



Sanftes schließen



Einfache Installation



Sparfunktionen



Sitzsensor

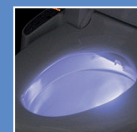

LED Nachtlicht



POPODUSCHE® „DAS ORIGINAL“

Die original Popodusche aus dem Hause MZ-PODEX mit allen Funktionen, die ein modernes Dusch-WC braucht.

Starten Sie nach dem Toilettengang eine der Reinigungsfunktionen und erleben Sie das Popodusche-Vergnügen auf Ihre ganz persönliche Weise.

Produkt-Spezifikation:

Stromanschluss:	220-240 V / 660-785 W
Wasseranschluss:	Direkter Anschluss an die Wasserzufuhr 3/8"
Wasserdruck:	0,9 - 7,35 bar
Wasserdurchfluss:	POPO: 1,1 l/min. BIDET: 1,3 l/min.
Reinigung/Temperatur:	5 Stufen - 34°C, 37°C, 40°C
Sitzheizung/Temperatur:	normale Temperatur 35°C, 38°C, 40°C
Trocknen/Temperatur:	Raumtemperatur ~45°C (5 Stufen)
Produktgröße:	(B) 470 mm x (L) 515 mm x (H) 165 mm
Gewicht:	4,6 kg

NB
16



Popodusche



Ladydusche



Movefunktion



Düsenreinigung



Sitzheizung



Sparprogramm



Warmluftföhn



Sanftes schließen



Einfache Installation



Sparfunktionen



Sitzsensor

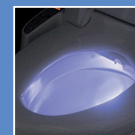

LED Nachtlicht



POPODUSCHE® NB16

Unsere neue Popodusche mit elegantem Design und einer ergonomisch geformten Sitzbrille mit größerem Innendurchmesser.

Auch ein spezielles Rückflussverhinderungs-System nach EN1717 wurde integriert.

Produkt-Spezifikation:

Stromanschluss:	220-240 V / 1200 W
Wasseranschluss:	Direkter Anschluss an die Wasserzufuhr 3/8"
Wasserdruck:	0,9 - 7,35 bar
Wasserdurchfluss:	POPO: 1,1 l/min. BIDET: 1,3 l/min.
Reinigung/Temperatur:	5 Stufen - 34°C, 37°C, 40°C
Sitzheizung/Temperatur:	normale Temperatur 35°C, 38°C, 40°C
Trocknen/Temperatur:	Raumtemperatur ~45°C (5 Stufen)
Produktgröße:	(B) 458 mm x (L) 514 mm x (H) 144 mm
Gewicht:	4,6 kg

**NB-R
770 D**



Popodusche



Ladydusche



Movefunktion



Düsenreinigung



Sitzheizung



Sanftes schließen



Warmluftföhn



Geruchsabsaugung



Einfache Installation



Fernbedienung



Sitzsensor

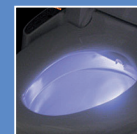

LED Nachtlicht



BLOOMING NB-R770 D

Dieses Modell verfügt über eine große, auch für ältere Personen, leicht zu bedienende Fernbedienung, die überall positioniert werden kann.

Überzeugen Sie sich selbst von den zahlreichen Vorzügen eines modernen Dusch-WC´s.

Produkt-Spezifikation:

Stromanschluss:	220-240 V / 660-785W
Wasseranschluss:	Direkter Anschluss an die Wasserzufuhr 3/8"
Wasserdruck:	0,9 - 7,35 bar
Wasserdurchfluss:	POPO: 1,1 l/min. BIDET: 1,3 l/min.
Reinigung/Temperatur:	5 Stufen - 34°C, 37°C, 40°C
Sitzheizung/Temperatur:	normale Temperatur 35°C, 38°C, 40°C
Trocknen/Temperatur:	Raumtemperatur ~45°C (5 Stufen)
Produktgröße:	(B) 470 mm x (L) 515 mm x (H) 165 mm
Gewicht:	4,7 kg

**NB-R
1060 D**

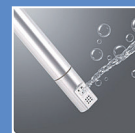

Popodusche



Ladydusche



Movefunktion



Düsenreinigung



Sitzheizung



Sparprogramm



Warmluftföhn



Sanftes schließen



Einfache Installation



Fernbedienung



Sitzsensor

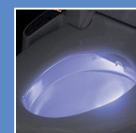

LED Nachtlicht



BLOOMING NB-R 1060 D

Unsere formschöne Popodusche mit einem modernen Design und einer handlichen Fernbedienung, mit der Sie alle wichtigen Funktionen leicht bedienen können.

Produkt-Spezifikation:

Max. Strom-Ausschöpfung:	1160 - 1380 W
Wasseranschluss:	Direkter Anschluß an die Wasserzufuhr 3/8"
Wasserdruck:	0,9 - 7 bar
Wasserdurchfluss:	POPO: 0,95 l/min. BIDET: 0,95 l/min.
Reinigung/Temperatur:	5 Stufen - 34°C, 38°C, 40°C
Sitzheizung/Temperatur:	34°C, 38°C, 40°C
Trocknen/Temperatur:	normale Temperatur ~50°C (5 Stufen)
Produktgröße:	(B) 385 mm x (L) 515 mm x (H) 155 mm
Gewicht:	4,2 kg

**NB-R
1273 D**

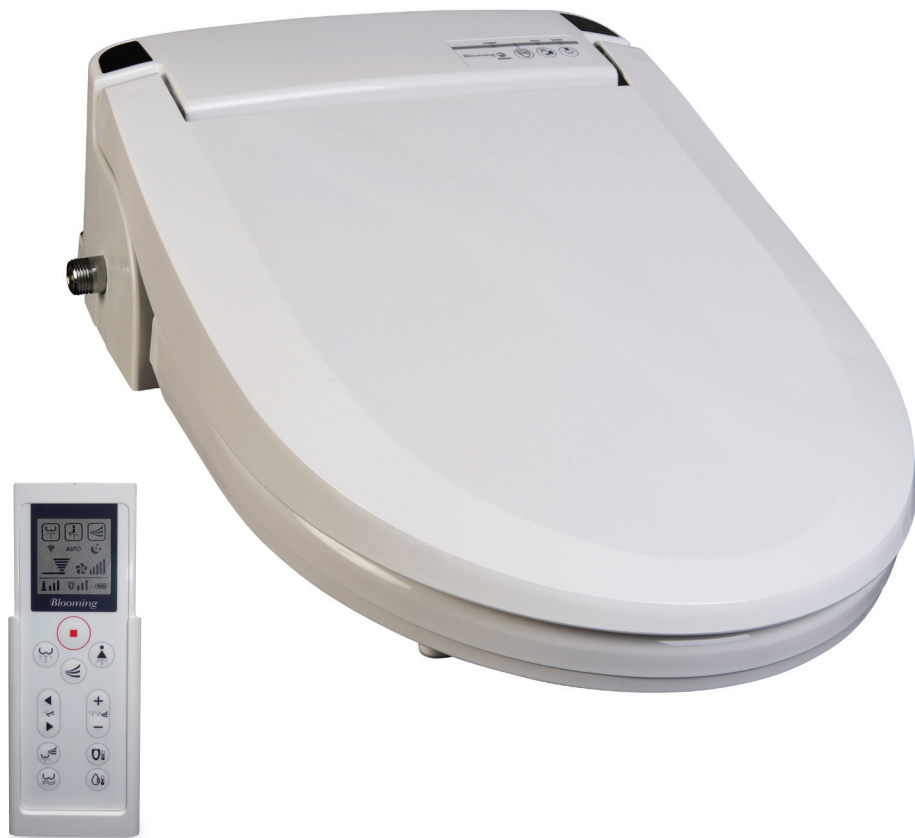

Popodusche



Ladydusche



Movefunktion



Düsenreinigung



Sitzheizung



Sanftes schließen



Warmluftföhn



Geruchsabsaugung



Einfache Installation



Fernbedienung



Sitzsensor

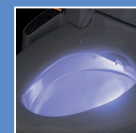

LED Nachtlicht



BLOOMING NB-R 1273 D

Modernes Dusch-WC mit edlem Design und kompakter Fernbedienung. Die größte Neuerung ist der integrierte Durchlauferhitzer, der ständig für eine gleichbleibende Wassertemperatur sorgt. Auch ein spezielles Rückflussverhinderungs-System nach EN1717 wurde integriert.

Produkt-Spezifikation:

Max. Strom-Ausschöpfung:	220-240 V / 1725-2053 W
Wasseranschluss:	Direkter Anschluß an die Wasserzufuhr 3/8"
Wasserdruck:	0,9 - 7 bar
Wasserdurchfluss:	POPO: 0,7 l/min. BIDET: 0,85 l/min.
Reinigung/Temperatur:	5 Stufen - 34°C, 38°C, 40°C
Sitzheizung/Temperatur:	34°C, 38°C, 40°C
Trocknen/Temperatur:	Raumtemperatur ~45°C (5 Stufen)
Produktgröße:	(B) 389 mm x (L) 515 mm x (H) 156 mm
Gewicht:	3,9 kg

PRO
ECO
2.0

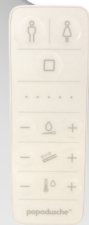



POPODUSCHE® PRO & ECO 2.0

Unser neues Komplettgerät mit spülrandloser Keramik und integriertem Dusch-WC.

Popodusche PRO (Vollausstattung):

mit allen Funktionen eines modernen Dusch-WCs, Fernbedienung, Geruchsabsaugung, Warmluftföhn, Massagefunktion, Benutzerspeicher...

Popodusche ECO:

mit Popo/Lady-Dusche, Fernbedienung und Nachtlicht.

Produkt-Spezifikation:

Max. Strom-Ausschöpfung:	220-240 V / 1300 W
Wasseranschluss:	Direkter an die Wasserzufuhr 3/8" oder 1/2"
Wasserdruck:	0,9 - 7 bar
Wasserdurchfluss:	POPO: 1,7 l/min. BIDET: 1,3 l/min.
Reinigung/Temperatur:	5 Stufen - 34°C, 38°C, 40°C
Trocknen/Temperatur:	Raumtemperatur ~45°C (5 Stufen)
Produktgröße:	(B) 384 mm x (L) 593 mm x (H) 410 mm
Gewicht:	32 kg

NB
14

OHNE STROM



Popodusche



Ladyusche



Düsenreinigung



Sanftes schließen



Einfache Installation



POPODUSCHE® NB-14

Wir präsentieren das revolutionäre Dusch-WC ohne Strom.

Dieser Bidet Sitz ist nicht nur technisch ausgereift, sondern auch ein echter Blickfang durch sein schlichtes und elegantes Design.

Dieses Aufsatzgerät ist die perfekte Lösung um sich einfach mit Wasser auf natürliche weise gereinigt und wohl zu fühlen.

Produkt-Spezifikation:

Wasseranschluss:	Direkter Anschluß an die Wasserzufuhr 3/8"
Wasserdruck:	0,7 - 7,5 bar
Produktgröße:	(B) 383 mm x (L) 500 mm x (H) 60 mm
Gewicht:	2,5 kg

NB
06

OHNE STROM

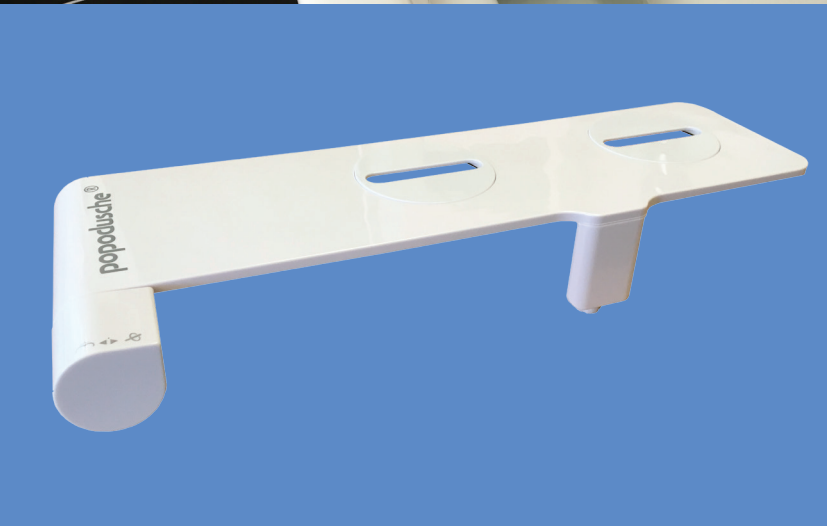

POPODUSCHE® NB-06

Sie möchten sich nach dem Toilettenbesuch sauber und erfrischt fühlen? Ihnen wären einfachste Mittel dazu recht?

Diesem Wunsch können wir entsprechen. Denn mit unserer neuen Popodusche NB-06 können Sie ohne Strom und mit einfacher Montage die Reinigung mit Wasser genießen.

Produkt-Spezifikation:

Wasseranschluss:	3/8"
Wasserdruck:	0,7 - 7,5 bar
Gewicht:	0,4 kg

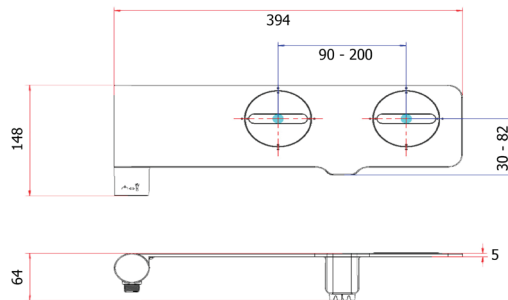



REISEBIDET 2.0

Das tragbare Bidet (Travelbidet) ist vielseitig für den Mann und die Frau einsetzbar und bietet Ihnen ein hohes Maß an Sauberkeit.

Unser Reisebidet ersetzt natürlich keine Popodusche, ist aber für unterwegs sicher eine saubere Alternative.

Sie können das Bidet ganz einfach bei Ihrem normalen Toilettengang benutzen und das 5 cm x 15 cm große Gerät bequem mit auf Reisen nehmen.

Ein weiterer Vorteil des Reisebidets 2.0 ist, dass dieses Modell über einen integrierten Akku verfügt. Dieser kann bequem über jeden üblichen USB-Anschluss geladen werden.



Wasserabweisend



Geräuscharm



Popodusche



Sanfter
Wasserstrahl



Laden über USB



165 ML

Wassertank



2 PIECE

Zwei Stahlstärken



15 CM

Kompakte
Baugröße



200 G

Gewicht



60 Sek.

Strahldauer ca.

SP-
S18
W/S

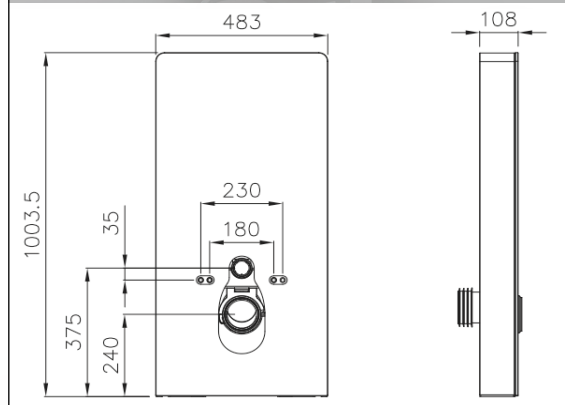
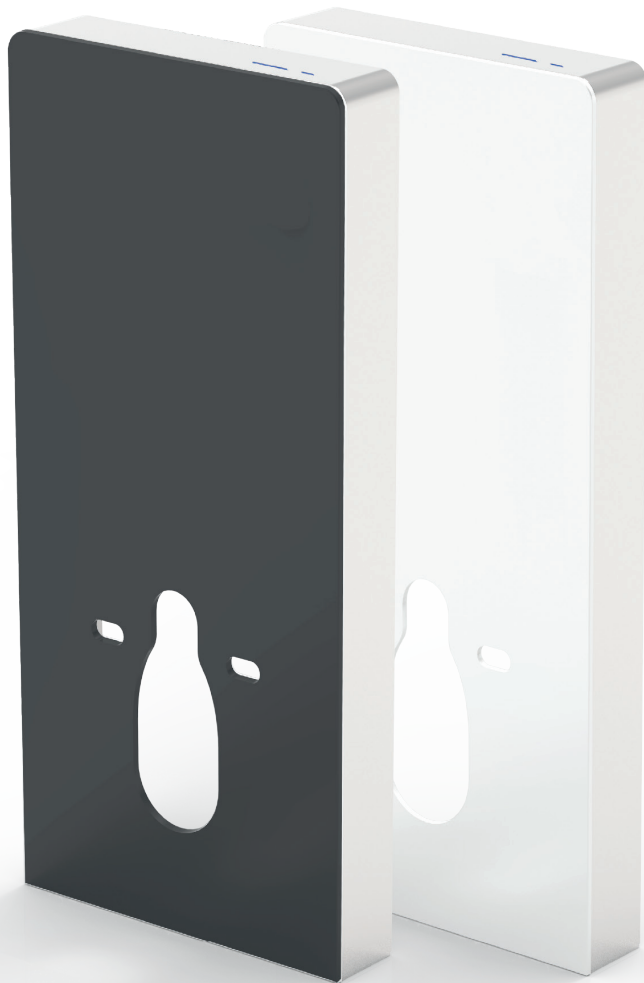

VORWANDELEMENT SENSOR-SPÜLKASTEN

Der neue Vorwand-Spülkasten passend für alle Wand-WCs.

Der Rahmen ist aus hochwertigem Aluminium hergestellt.

Die Front besteht aus einem 8mm starken Sicherheitsglas (ESG), erhältlich in schwarz oder weiß. Die Voll- und Teilspülung (3 oder 6 Liter) ist einfach über zwei Sensoren an der Oberseite zu bedienen. Ein leichtes Antippen reicht aus um die Spülung zu betätigen. Seitlich auf Höhe der Keramik, gibt es noch einen manuellen Spülknopf.

Produkt-Spezifikation:

Material:	Rahmen Aluminium, Front 8mm Glas (ESG)
Funktion:	Voll- und Teilspülung, Spülmenge 6 Liter Spülung (einstellbar ca. 4,5 - 7,5 L) 3 Liter Spülung (einstellbar ca. 2,5 - 3,5 L)
Einbauart:	Aufputz
Wasseranschluss:	1/2" Panzerschlauch
Wasserdruck:	0,7 - 7,5 bar
Batteriebetrieb:	4x AA Batterie
Wassertemperatur:	4 - 35°C
Raumtemperatur:	3 - 40°C
Produktgröße:	(B) 48,3 cm x (L) 10,8 cm x (H) 100,3 cm
Gewicht:	21,5 kg



Montagehinweise für eine POPODUSCHE (Dusch-WC)

Anforderungen an die Toilette:

- ☞ Lochabstand für Befestigung (Modell NB09, 770): 13 - 22 cm
- ☞ Lochabstand für Befestigung (Modell 1120, 1060, 1273): 13 - 16 cm
- ☞ Mindestlänge Keramik ab Wand oder Spülkasten: 53,0 cm
- ☞ Durchgehende Befestigungslöcher oder Sacklöcher.
- ☞ Die Keramik darf keine Unebenheiten oder Vertiefungen auf der oberen Auflagefläche haben.
- ☞ Die Keramik muss eine Form haben, auf der alle Gummipuffer und das Gehäuse auf der Keramik aufliegen können, also am Besten nicht zu schmal, zu rund oder zu eckig.

Installation an einem Aufputzspülkasten, außerhalb des Spülkastens. (T-Stück und Schlauch befinden sich im Lieferumfang)

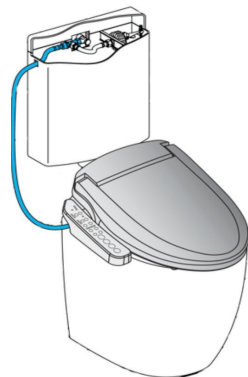
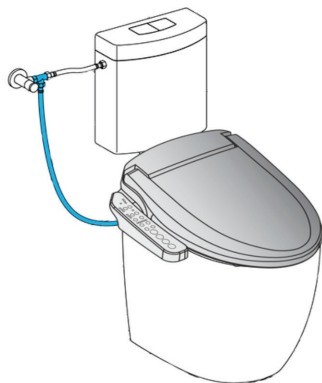

Installation an einem Aufputzspülkasten, innerhalb des Spülkastens. (T-Stück und Schlauch befinden sich im Lieferumfang)

Installation an einem benachbarten Waschbecken. (T-Stück und Schlauch befinden sich im Lieferumfang)

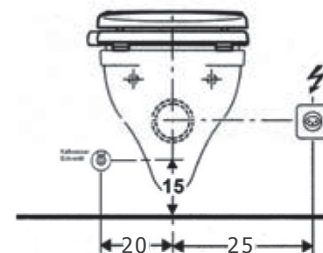
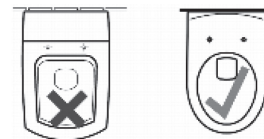
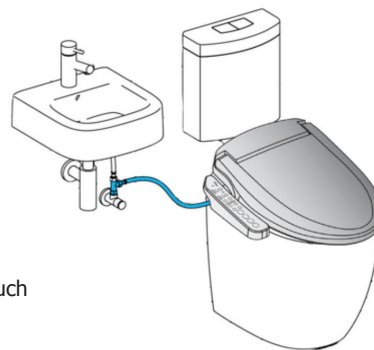

Vorbereitung für den Strom und Wasseranschluss bei Neuinstallation unterputz.

Anschluss am Spülkasten:

Variante Aufputz-Spülkasten

Für den Anschluss ihrer POPODUSCHE in Verbindung an einen Aufputz-Spülkasten finden sie sämtliches Material im Lieferumfang enthalten. Schließen sie einfach das T-Stück (Nr. 6 im Bild) zwischen die Wasserleitung und schon haben sie eine freie Wasserleitung für die Popodusche.

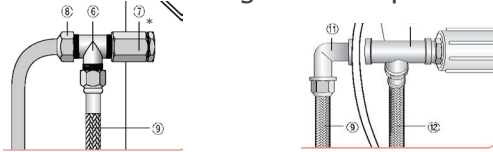

Variante Unterputz-Spülkasten

Für den Anschluss ihrer POPODUSCHE in Verbindung an einen Unterputz-Spülkasten können sie ein spezielles Unterputz-Anschlußset (UP-SET) bei uns bestellen. Dieses befindet sich nicht im Lieferumfang.

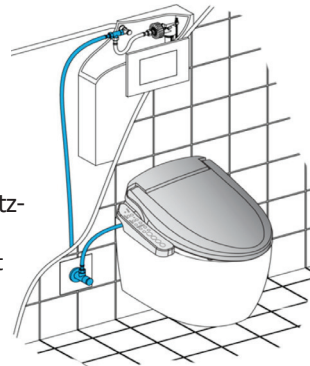

Installation an einem Unterputz-spülkasten, mit vorhandenem Leerrohr. (Unterputz-Anschlußset separat bestellbar)

- Nehmen Sie die Drückerplatte vom Spülkasten und entfernen sie die hintere Abdeckung, so dass sie direkte Sicht auf den Anschluss haben.
- Drehen Sie die Wasserzuleitung zu.
- Nun schieben Sie den Anschlussschlauch von unten durch das Leerrohr nach oben
- Schließen Sie das T-Stück an und verbinden Sie die neue Leitung und den vorhandenen Panzerschlauch mit dem T-Stück.
- Wasseranschluss fortsetzen und die Verbindung zur Popodusche herstellen.
- Öffnen Sie das Eckventil und überprüfen Sie die Verbindung bzgl. Wasseraustritts.





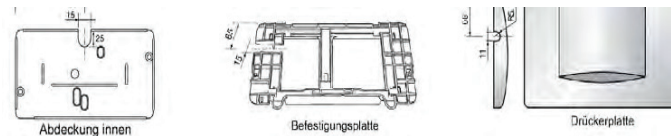

Falls kein UP-Leerrohr vorhanden ist







- Machen Sie jeweils wie unten abgebildet ein Loch, um die Abdeckung zum Unterputzkasten wieder schließen zu können:



- Der Schlauch wird seitlich aus der Abdeckung geführt.
- Montieren Sie die einzelnen Abdeckungen wieder und schließen Sie die Drückerplatte.

Überblick der Funktionen und Preise

✓ = vorhanden									
Modell		Popodusche NB-14	Blooming NB 1120 D	Popodusche NB 1160 D	Popodusche NB 09 D	Popodusche NB 16 D	Blooming NB-R770 D	Blooming NB-R1060 D	Blooming NB-R1273D
Verkaufspreis in €		159,00	369,00	398,00	398,00	496,00	645,00	729,00	795,00
Durchlauferhitzer									✓
Boiler			✓	✓	✓	✓	✓	✓	
Ladydusche	✓	✓	✓	✓	✓	✓	✓	✓	✓
Popodusche	✓	✓	✓	✓	✓	✓	✓	✓	✓
MOVE-Funktion			✓	✓	✓	✓	✓	✓	✓
automatische Düsenreinigung	✓	✓	✓	✓	✓	✓	✓	✓	✓
Wasserstrahlstärke regulierbar	✓	✓	✓	✓	✓	✓	✓	✓	✓
Wassertemperatur regulierbar			✓	✓	✓	✓	✓	✓	✓
veränderbare Düsenposition			✓	✓	✓	✓	✓	✓	✓
Sitzheizung			✓	✓	✓	✓	✓	✓	✓
Warmluftföhn				✓	✓	✓	✓	✓	✓
Geruchsabsaugung							✓		✓
gedämpfter Deckel + Brille	✓	✓	✓	✓	✓	✓	✓	✓	✓
Fernbedienung							✓	✓	✓
Akkubetrieb									
Nachtlicht			✓	✓	✓	✓	✓	✓	✓
Brille + Deckel abnehmbar			nur Deckel	nur Deckel	nur Deckel	nur Deckel	nur Deckel	nur Deckel	nur Deckel
Benutzerprogrammierung			1	1	1	1	1	1	1
mit spülrandloser Keramik									

						
Popodusche ECO 2.0	Popodusche PRO 2.0	Popodusche NB-06	Travelbidet 2.0 (f. unterwegs)	Vorwandelement Sensor-Spülkasten	Unterputz-Anschlussset für Spülkästen mit Leerrohr	Kalkschutzfilter KF2
995,00	1.395,00	59,00	69,00	398,00	16,90	11,95
✓	✓			<p>Vorwand-Spülkasten passend für alle Wand- WCs.</p> <ul style="list-style-type: none"> - Rahmen aus hochwer- tigem Aluminium - Die Front besteht aus einem 8mm starken Sicherheitsglas - erhältlich in schwarz oder weiß - Die Voll- und Teilspülung (3 oder 6 Liter) ist einfach über zwei Sensoren an der Oberseite zu bedienen - seitlicher manueller Spülknopf 	<p>Unterputz-Anschlussset für den Anschluss an einem UP-Spülkasten mit integriertem Leer- rohr.</p> <p>Eine Anleitung ob Ihr Spülkasten geeignet ist, finden Sie unter: www.popodusche.de - Infos zum Ausdrucken</p>	<p>Der Kalkschutzfilter KF2 ist für alle Dusch-WCs geeignet und schützt Ihr Dusch-WC vor dem verkalken und ver- schmutzen.</p> <p>Anschluss: 1/2" Außengewinde auf 1/2" Innengewinde</p> <p>Auch erhältlich im praktischen Vorratssack: Jahresvorrat (4 Stück) für 39,95 EUR oder 2-Jahresvorrat (8 Stück) für 69,95 EUR</p>
✓	✓	✓	✓			
✓	✓	✓	✓			
✓	✓					
✓	✓	✓	✓			
✓	✓	✓				
✓	✓	✓				
✓	✓					
✓	✓	✓	✓			
✓	✓					
✓	✓					
✓	2					
✓	✓					

Notizen



MZ-PODEX
GmbH & Co. KG

Ornachstraße 8
87538 Fischen/Allgäu

Noch Fragen?

- Bitte senden Sie uns ausführliche Infos zu.
- Bitte unterbreiten Sie uns ein Angebot über:

Bitte kontaktieren Sie mich/uns per:

- Telefon Telefax E-mail

Name/Vorname: _____

Straße: _____

PLZ/Ort: _____

Telefon: _____ Fax: _____

E-mail: _____





MZ-PODEX GmbH & Co. KG
Ornachstraße 8 | D-87538 Fischen/Allgäu
T +49 8326 3867830 | F +49 8326 3867835
info@popodusche.de | www.popodusche.de